



A kémény és a gyakorló építész

Dr. Becker Gábor egyetemi tanár

 BME Építésztechnológiai Kar
Épületszerkezettani Tanszék

**Kéményjobbítók Országos Szövetsége
Jubileumi X. Országos Kéménykonferencia**

Kecskemét, 2018. március 22-23.



A kémény és a gyakorló építész

Dr. Becker Gábor egyetemi tanár



Copyright Tony Woolf

Jubileumi X. Országos Kéménykonferencia
Kecskemét, 2018. március 22-23.





Dr. Becker Gábor: A kémény és a gyakorló építész
Kéményjobbítók Országos Szövetsége
Jubileumi X. Országos Kéménykonferencia – Kecskemét, 2018. március 22-23.

indíttatás és emlékek

BME Építésztechnológiai Kar

a 70-es évek,

„a nagy generáció” időszak

Épszerk: Gábor László prof.

Épületgépészet: Hornyák Bandi
„bácsi”

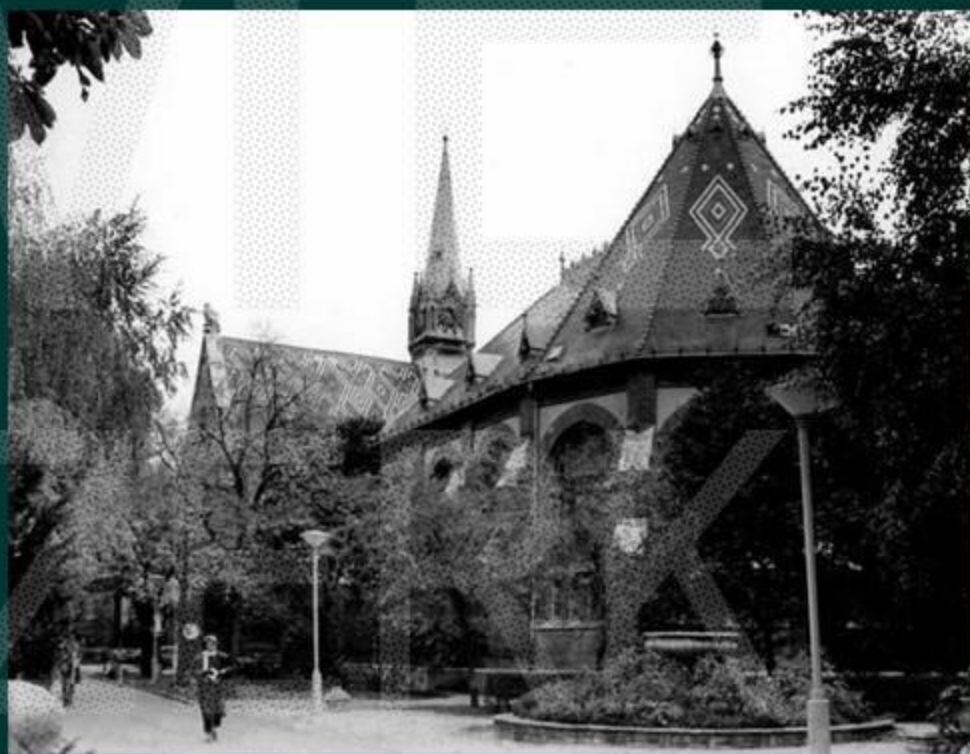

Dr. Becker Gábor: A kémény és a gyakorló építész
Kéményjobbítók Országos Szövetsége

Jubileumi X. Országos Kéménykonferencia – Kecskemét, 2018. március 22-23.



BB ÉP

Gábor László:
Épületszerkezetan 1.

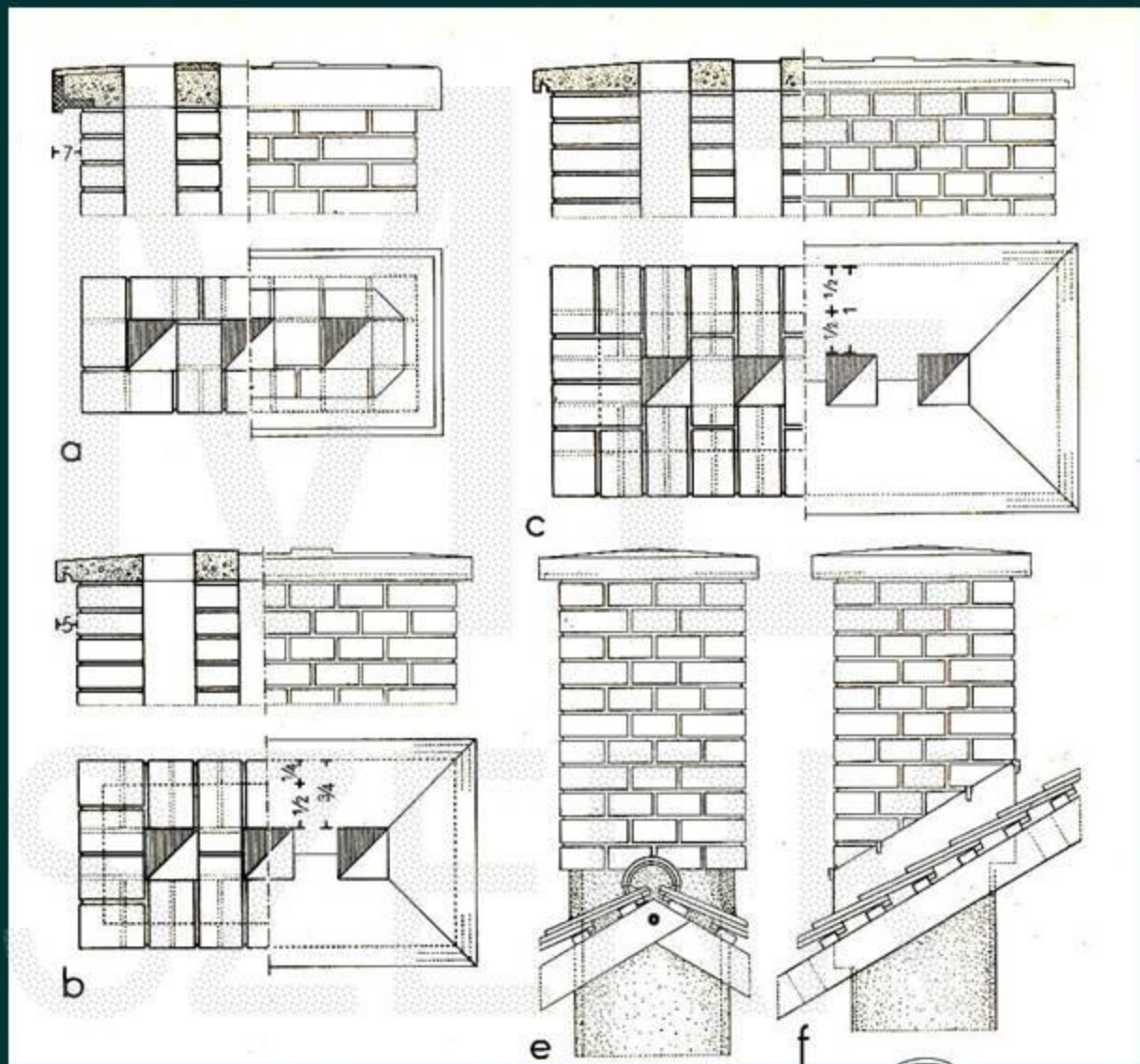

Dr. Becker Gábor: A kémény és a gyakorló építész
Kéményjobbítók Országos Szövetsége
Jubileumi X. Országos Kéménykonferencia – Kecskemét, 2018. március 22-23.

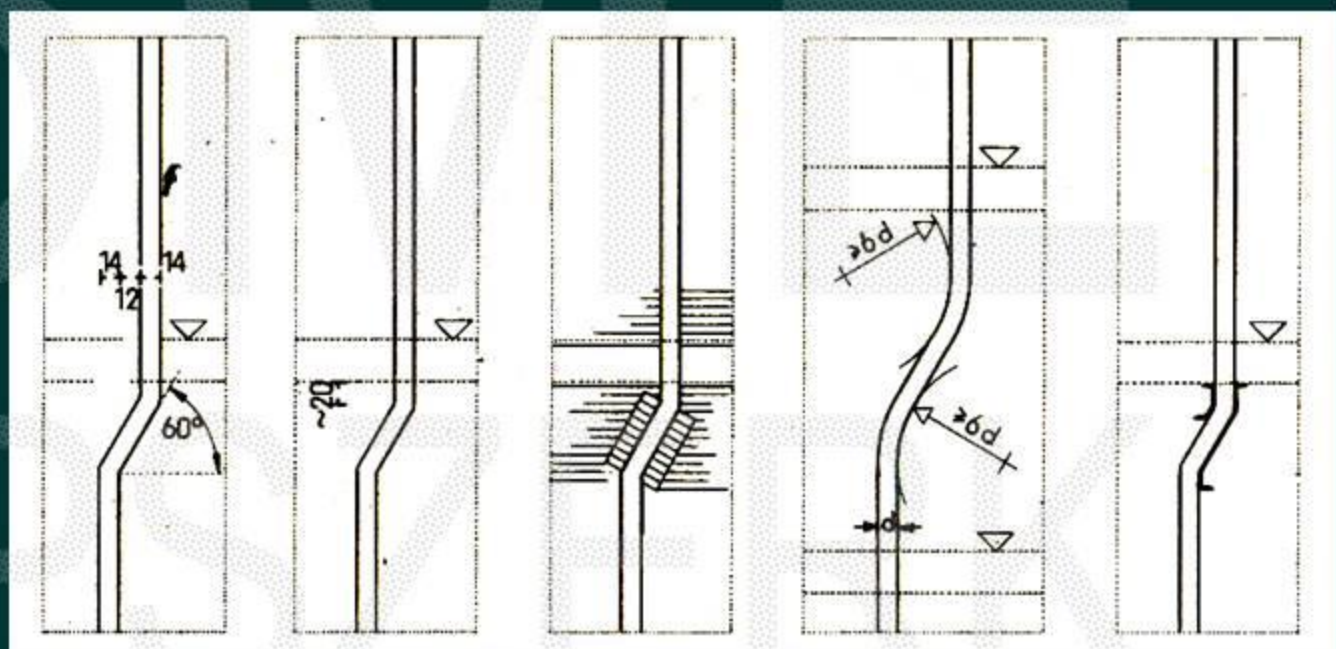
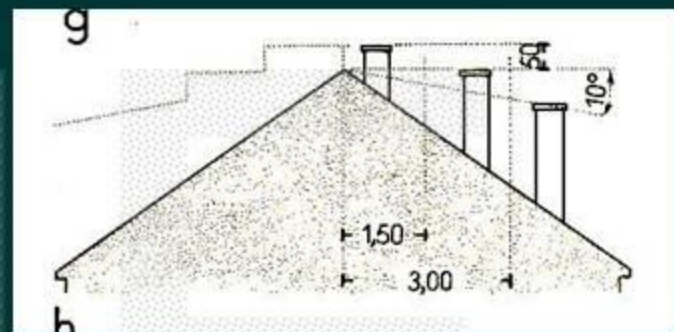
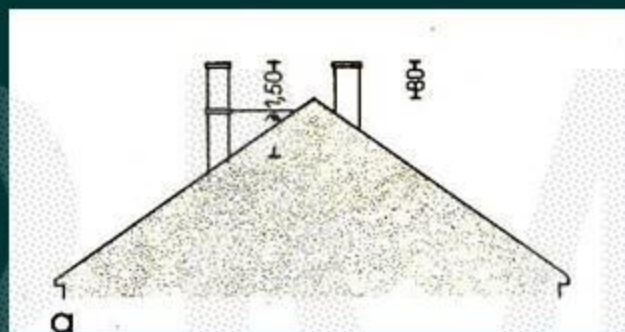

Gábor László:
Épületszerkezettan 1.

Dr. Becker Gábor: A kémény és a gyakorló építész
Kéményjobbítók Országos Szövetsége

Jubileumi X. Országos Kéménykonferencia – Kecskemét, 2018. március 22-23.



Kémény: az éghajlattól, a kultúrától függ az igénye és a kialakítása

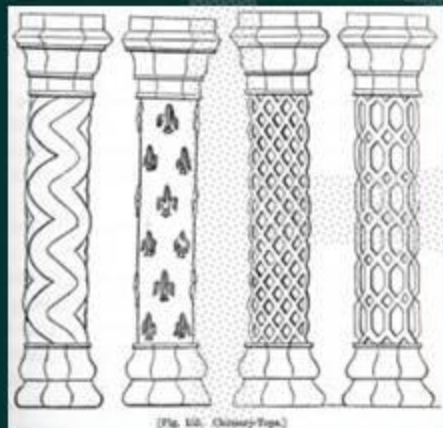

gótikus kémények



Hampton Court



Casa Batlló



Dr. Becker Gábor: A kémény és a gyakorló építész
Kéményjobbítók Országos Szövetsége

Jubileumi X. Országos Kéménykonferencia – Kecskemét, 2018. március 22-23.

Andrea Palladio (1508-1580): Négy könyv az építészetről
első könyv XXVII. fejezet

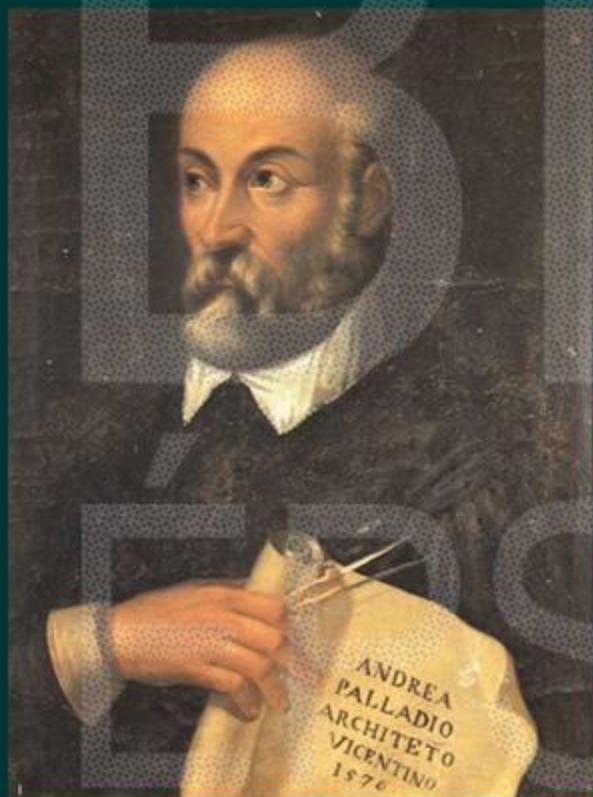

"... visszatérve a kandallókhöz, ezeket a fal vastagságában készítjük, és kürtőiket egészen a tetőn kívül emeljük: hogy a füstöt a levegőbe juttassák. Ügyelni kell arra, hogy a kürtőket ne készítsék sem túl szélesre, sem túl keskenyre: mivel ha szélesre készülnek, rajtuk a levegő behatolva a füstöt leszorítja, nem engedi felszállni és szabadon kijutni; és a nagyon keskenyekben pedig, a füstnek nem lévén szabad kiútja, felgyülemlik és visszafordul. Ezért a szobák számára készített kandallóknál a kürtők ne legyenek sem kevésbé szélesek egy lábnál, sem szélesebbek kilenc hüvelyknél, és hosszabbak két és fél lábnál...
A kéményeknek... ...távol kell esniök minden anyagtól, amely meggyulladhat."



Dr. Becker Gábor: A kémény és a gyakorló építész
Kéményjobbítók Országos Szövetsége

Jubileumi X. Országos Kéménykonferencia – Kecskemét, 2018. március 22-23.

B
M
É
P
S
Z

Mechanics' Magazine 1834. október 4.
kéményblokk metszete

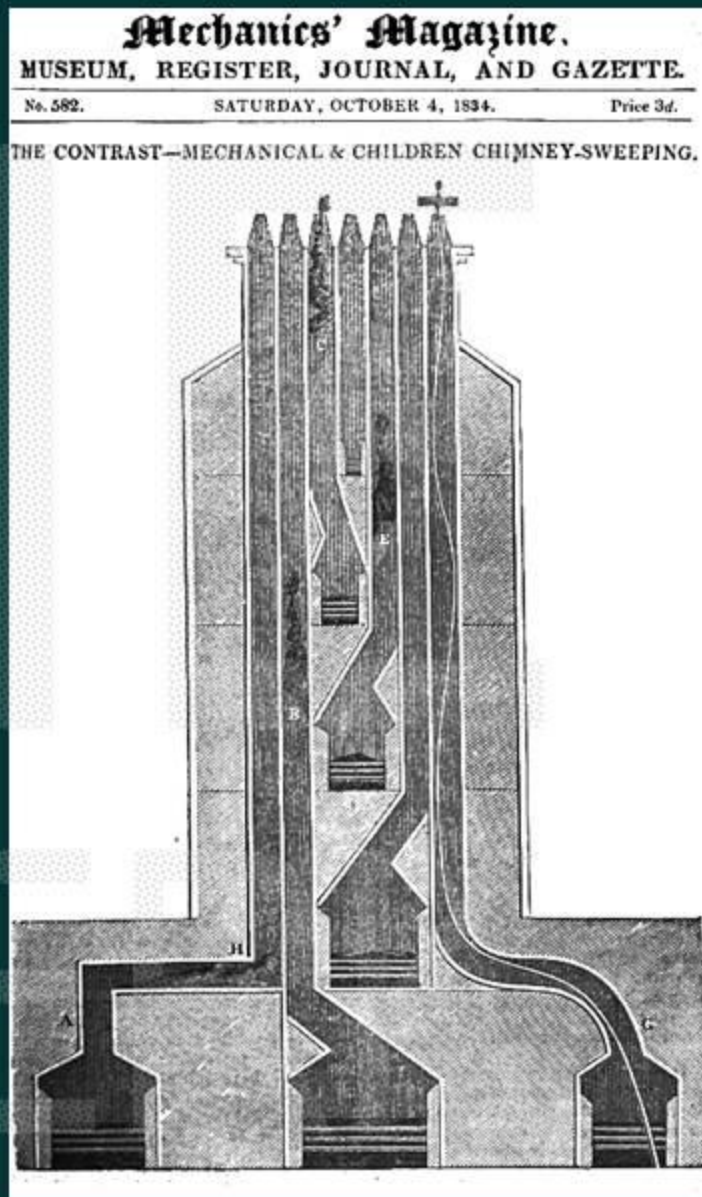

Dr. Becker Gábor: A kémény és a gyakorló építész
Kéményjobbítók Országos Szövetsége
Jubileumi X. Országos Kéménykonferencia – Kecskemét, 2018. március 22-23.

„bravúros” szerkezeti
megoldások: a kémény,
mint tartópillér – 1930-as
évek, modernizmus

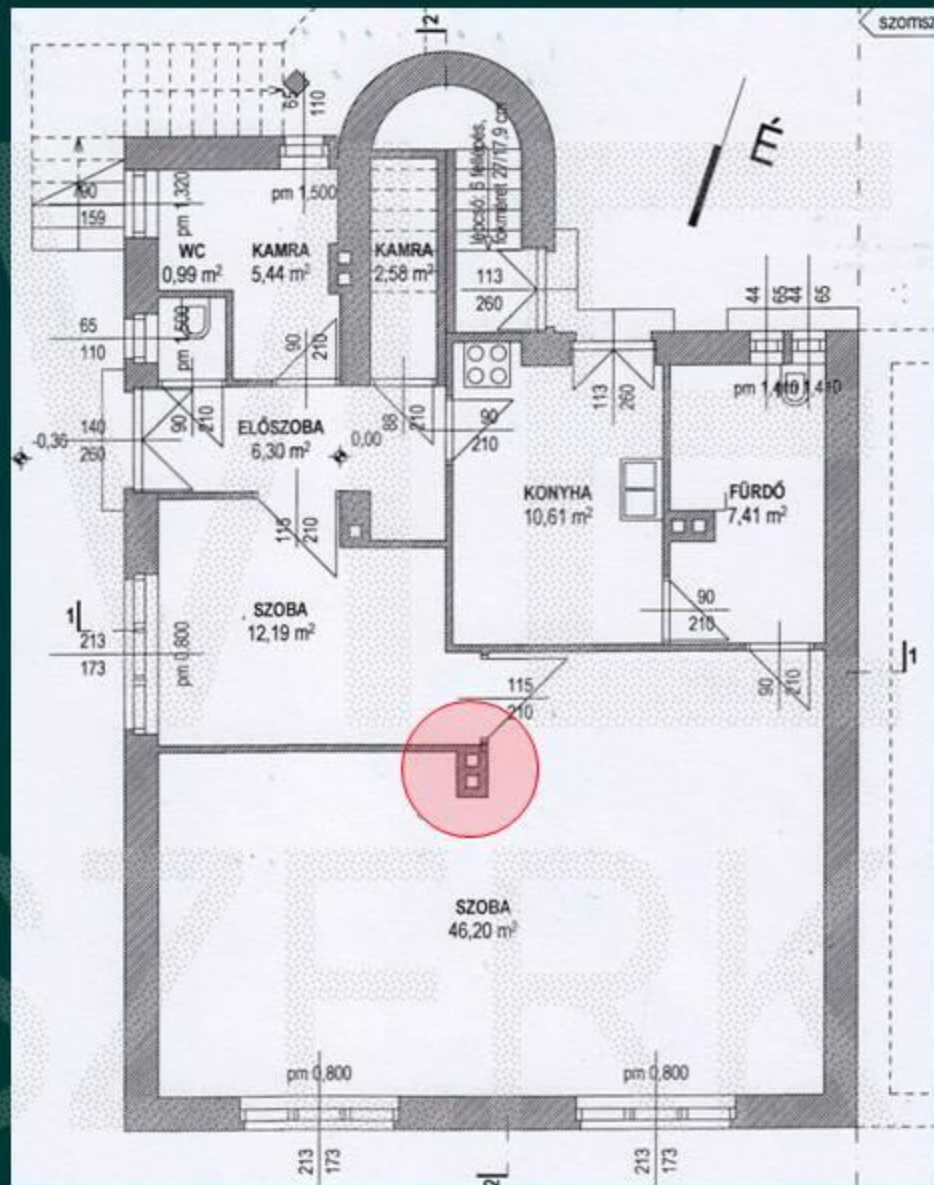

Dr. Becker Gábor: A kémény és a gyakorló építész
Kéményjobbítók Országos Szövetsége

Jubileumi X. Országos Kéménykonferencia – Kecskemét, 2018. március 22-23.



IV. ZÁRT ÉGÉSTERŰ KAZÁN VENTILLÁTOROS SZELLŐZÉS

(felvéve az 1. emeleten)

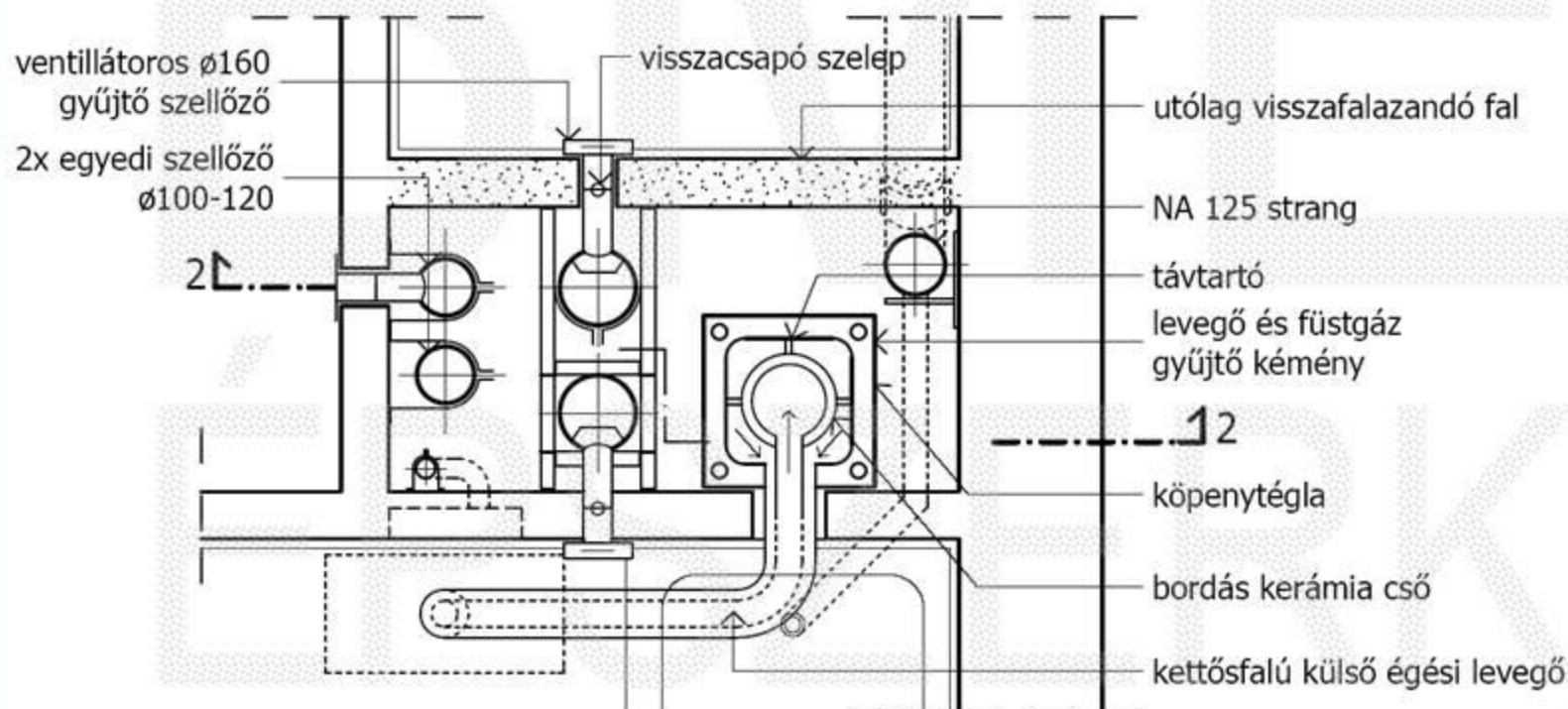

2-2 METSZET

6)

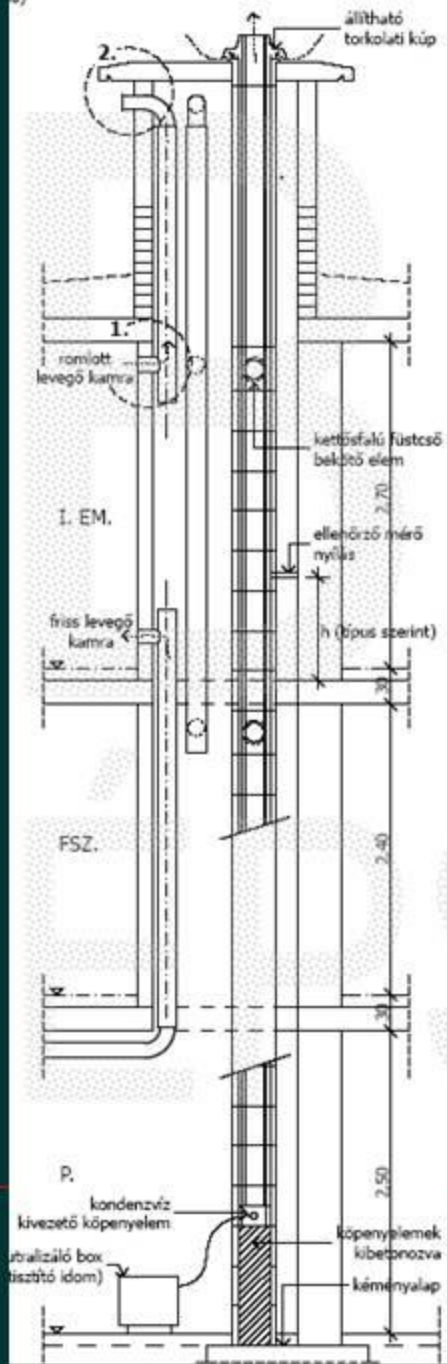

- kémény:**
- levegő bevezetéses+ füstgáz gyűjtő kémény
 - 130-250 mm átmérő
 - elemes 28/28 – 48/48
 - kilépő füstgáz hőmérséklete 20-60

szellőzés

- kamra**
- egyedi „bújtatott” friss levegő bevezetéses
 - 100-110 mm átmérő

fürdő és WC

- ventilátoros gyűjtő szellőző szűrővel, visszacsapó szeleppel



Dr. Becker Gábor: A kémény és a gyakorló építész
Kéményjobbítók Országos Szövetsége

Országos Kéménykonferencia – Kecskemét, 2018. március 22-23.



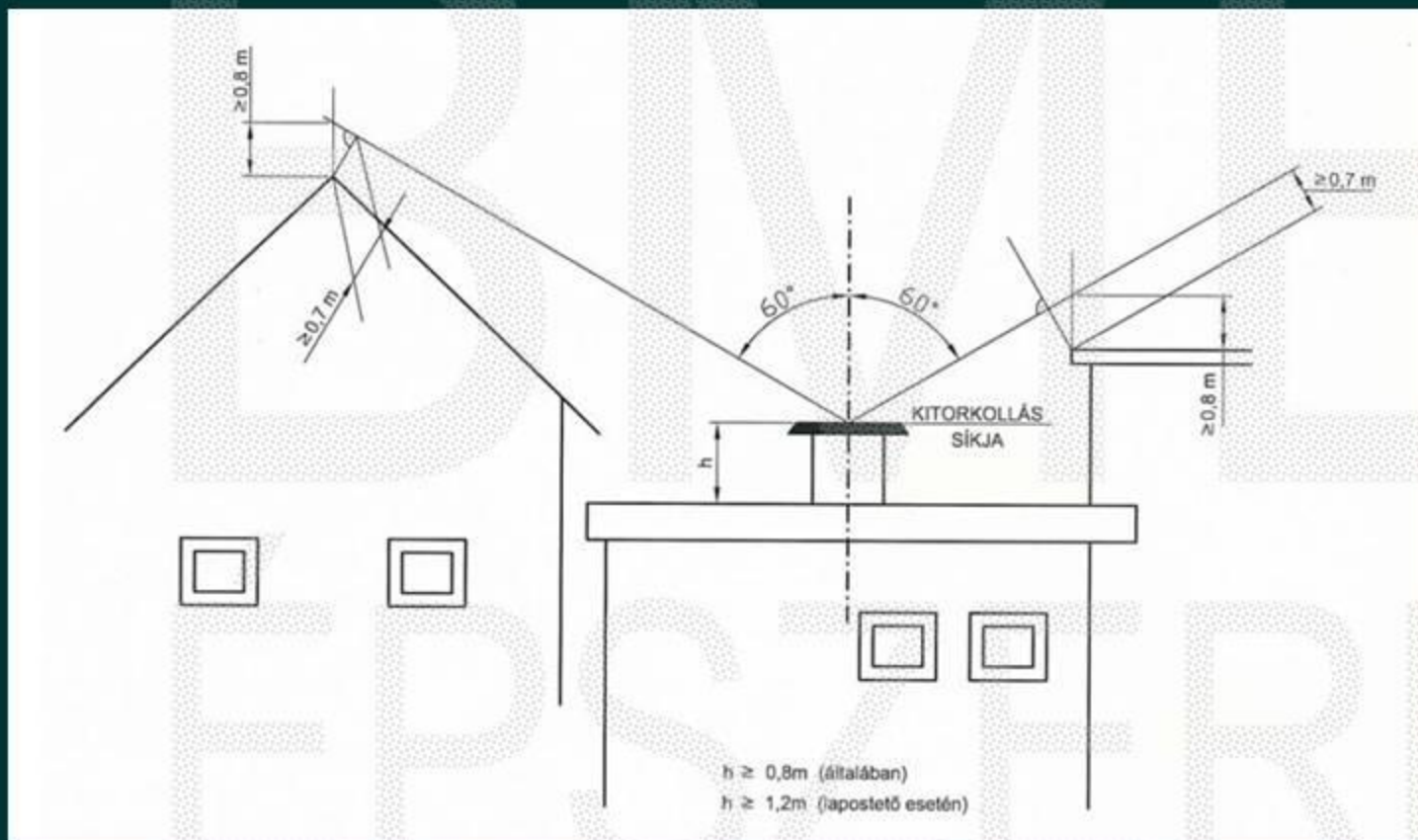

a „kéménykúp” értelmezése

Dr. Becker Gábor: A kémény és a gyakorló építész
Kéményjobbítók Országos Szövetsége

Jubileumi X. Országos Kéménykonferencia – Kecskemét, 2018. március 22-23.



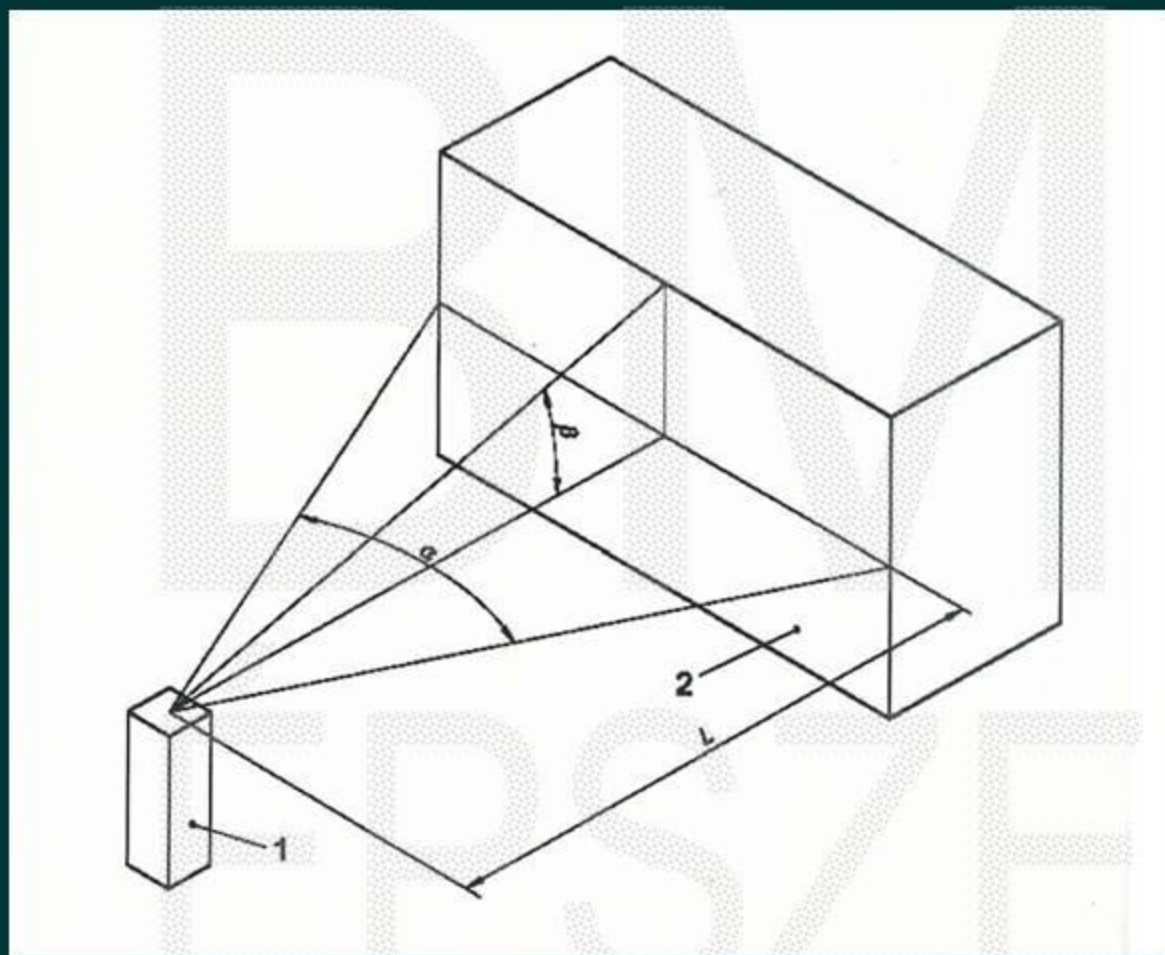

a szomszédos épületek hatása a kitorkollásra



a frissen végzett építész

- ismeri a kémények alapvető típusait, szerkesztési elveit
- elvileg önállóan képes megtervezni egy kéményt (tervezési segédlettel)
- jó esetben nyitott az új megoldásokra, kooperatív

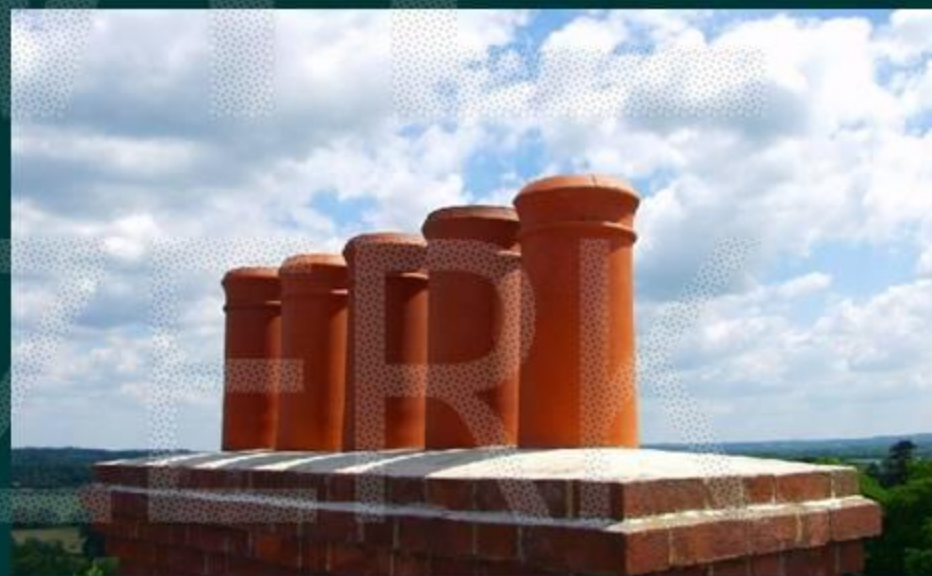

Dr. Becker Gábor: A kémény és a gyakorló építész
Kéményjobbítók Országos Szövetsége

Jubileumi X. Országos Kéménykonferencia – Kecskemét, 2018. március 22-23.

Beszélhetünk-e ma egyáltalán kéményről?



égéstermék elvezetés...



Dr. Becker Gábor: A kémény és a gyakorló építész
Kéményjobbítók Országos Szövetsége
Jubileumi X. Országos Kéménykonferencia – Kecskemét, 2018. március 22-23.

a gyakorló építész

- azt szerette, amikor a falban elért a kémény
- elfogadta, nem nagyon szerette az előregyártott kéményeket, de be tudta tervezni őket



Dr. Becker Gábor: A kémény és a gyakorló építész
Kéményjobbítók Országos Szövetsége

Jubileumi X. Országos Kéménykonferencia – Kecskemét, 2018. március 22-23.



a gyakorló építész

- azt szerette, amikor a falban elért a kémény
- elfogadta, nem nagyon szerette az előregyártott kéményeket, de be tudta tervezni őket
- nehezen tudta elfogadni a kötelező engedélyeztetésre vonatkozó változó előírásokat
- elfogadja, és törekszik megismerni az új és új kéményeket, az új és új előírásokat, de nem igazán bánja, hogy másé a feladat – a **betervezés** átalakult **szaktervezési** feladattá

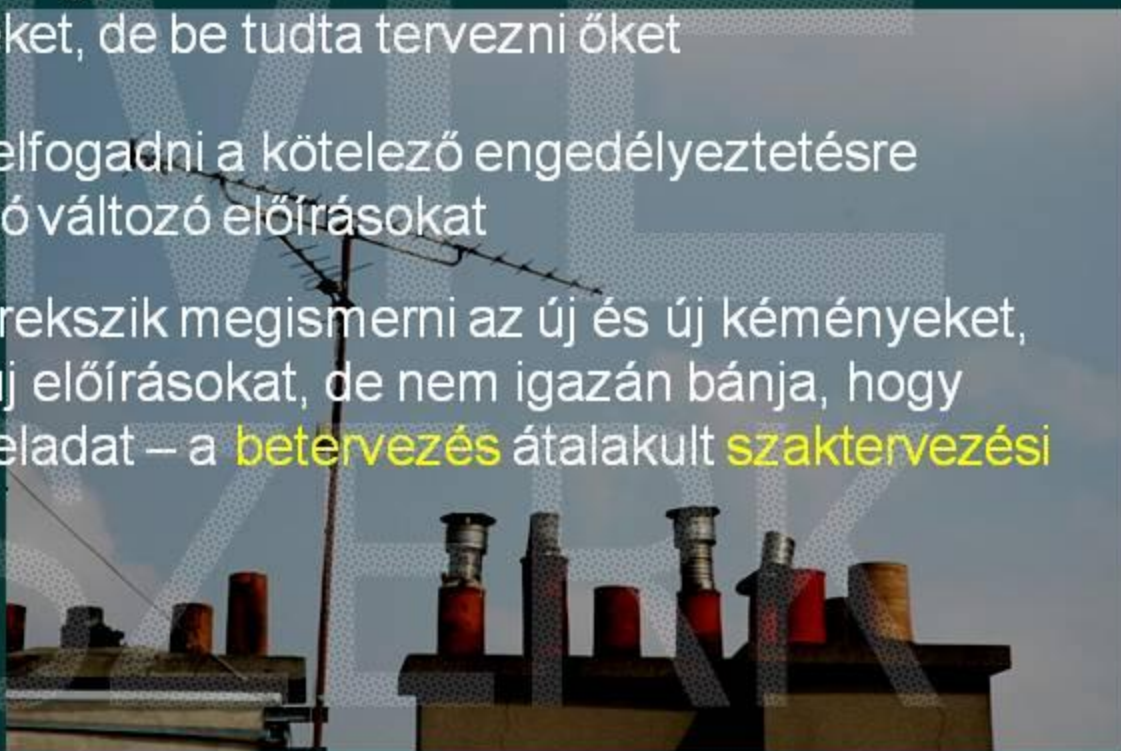

a gyakorló építész

- igyekeznek az égéstermék-elvezetést **kéményként** kezelni



Dr. Becker Gábor: A kémény és a gyakorló építész
Kéményjobbítók Országos Szövetsége

Jubileumi X. Országos Kéménykonferencia – Kecskemét, 2018. március 22-23.

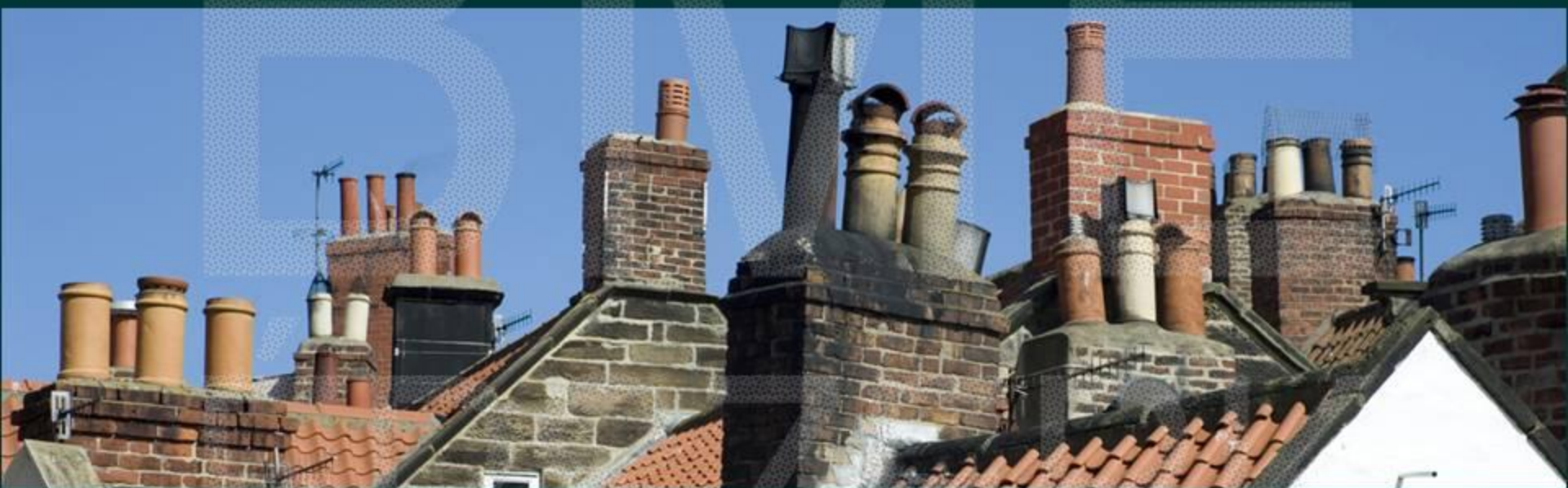

Dr. Becker Gábor: A kémény és a gyakorló építész
Kéményjobbítók Országos Szövetsége
Jubileumi X. Országos Kéménykonferencia – Kecskemét, 2018. március 22-23.





Seregélyesi kastély - főhomlokzat



Dr. Becker Gábor: A kémény és a gyakorló építész
Kéményjobbítók Országos Szövetsége

Jubileumi X. Országos Kéménykonferencia – Kecskemét, 2018. március 22-23.





Krisztina Postpalota – tervező Sándy Gyula

Dr. Becker Gábor: A kémény és a gyakorló építész
Kéményjobbítók Országos Szövetsége

Jubileumi X. Országos Kéménykonferencia – Kecskemét, 2018. március 22-23.



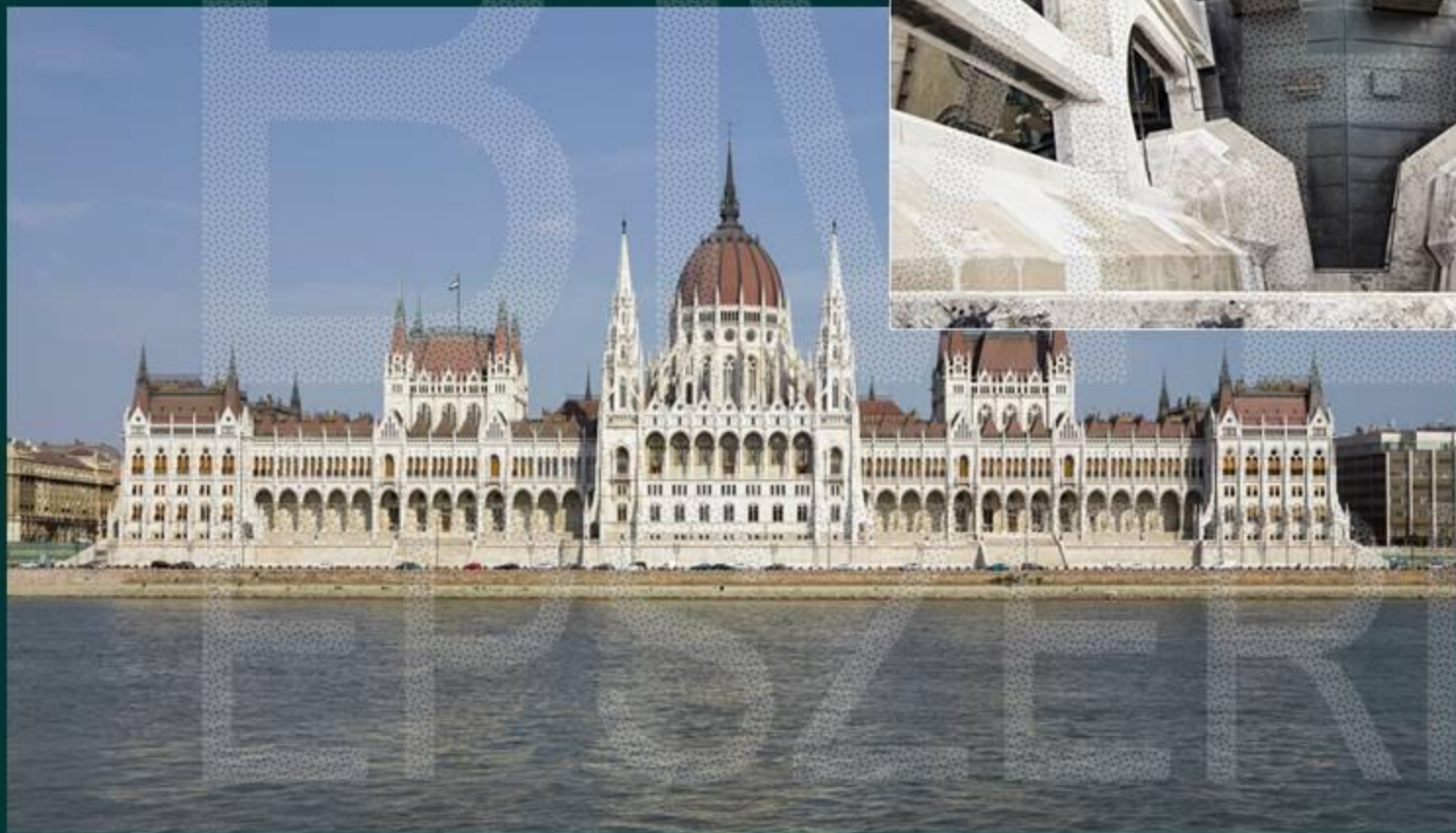

Dr. Becker Gábor: A kémény és a gyakorló építész
Kéményjobbítók Országos Szövetsége
Jubileumi X. Országos Kéménykonferencia – Kecskemét, 2018. március 22-23.





BME központi épület – kémények...

Dr. Becker Gábor: A kémény és a gyakorló építész
Kéményjobbítók Országos Szövetsége

Jubileumi X. Országos Kéménykonferencia – Kecskemét, 2018. március 22-23.





ahogy az épületeknek, a kéményeknek is stílusuk van



Dr. Becker Gábor: A kémény és a gyakorló építész
Kéményjobbítók Országos Szövetsége
Jubileumi X. Országos Kéménykonferencia – Kecskemét, 2018. március 22-23.



a „gyárcémények” is nagyon sokfélék



Dr. Becker Gábor: A kémény és a gyakorló építész
Kéményjobbítók Országos Szövetsége

Jubileumi X. Országos Kéménykonferencia – Kecskemét, 2018. március 22-23.



a kémény építészet, de ráadásul nem csak az...



Dr. Becker Gábor: A kémény és a gyakorló építész
Kéményjobbítók Országos Szövetsége

Jubileumi X. Országos Kéménykonferencia – Kecskemét, 2018. március 22-23.



Dr. Becker Gábor: A kémény és a gyakorló építész
Kéményjobbítók Országos Szövetsége
Jubileumi X. Országos Kéménykonferencia – Kecskemét, 2018. március 22-23.



hogyan tovább?

- a „betervezés” segítése minden lehetséges eszközzel a szakszerűség biztosítása érdekében
- tervezési segédletek, elsősorban elektronikus formában építésszeknek való formában
- webes, online szaktanácsadás, tervezéstámogatás továbbfejlesztése
- két fő tervezési eset: „kis házak” és „nagy házak” külön kezelése, támogatása; még célorientáltabban



Dr. Becker Gábor: A kémény és a gyakorló építész
Kéményjobbítók Országos Szövetsége

Jubileumi X. Országos Kéménykonferencia – Kecskemét, 2018. március 22-23.

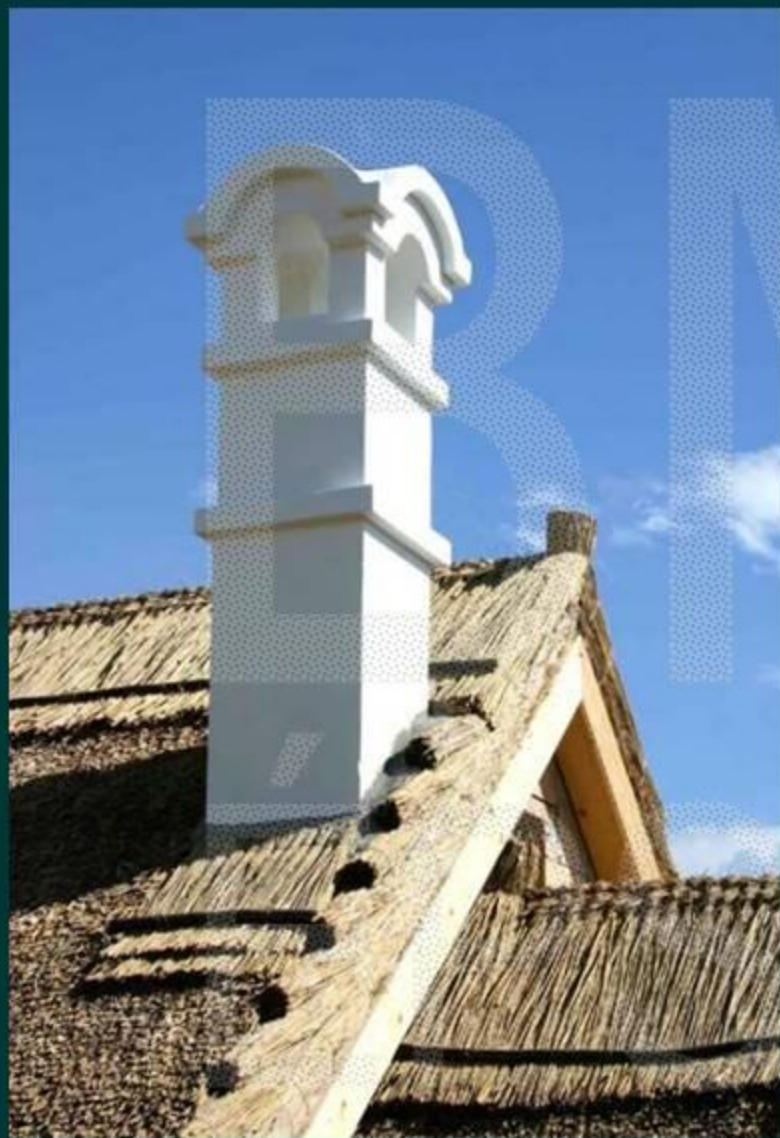

Dr. Becker Gábor: A kémény és a gyakorló építész
Kéményjobbítók Országos Szövetsége
Jubileumi X. Országos Kéménykonferencia – Kecskemét, 2018. március 22-23.





Dr. Becker Gábor: A kémény és a gyakorló építész
Kéményjobbítók Országos Szövetsége
Jubileumi X. Országos Kéménykonferencia – Kecskemét, 2018. március 22-23.



A kémény és a gyakorló építész

Dr. Becker Gábor

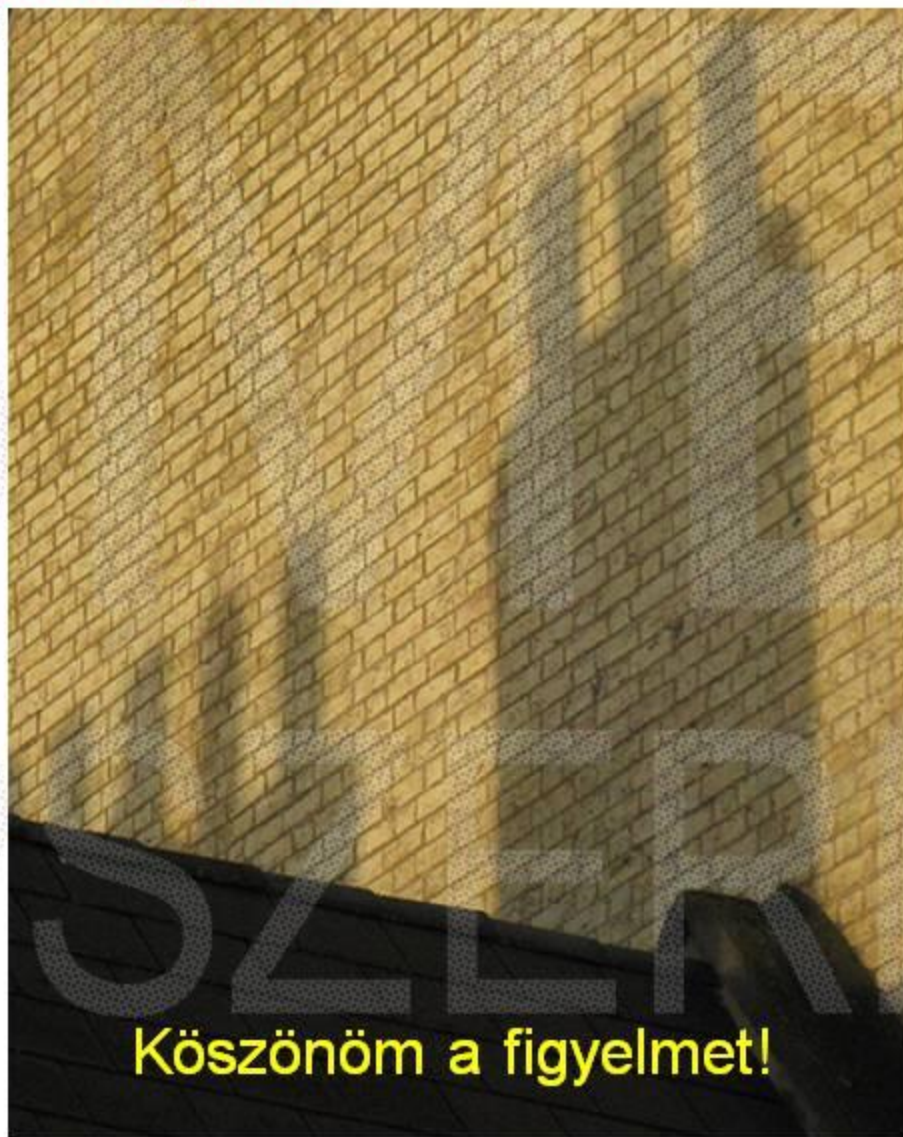

Köszönöm a figyelmet!



Jubileumi X. Országos Kéménykonferencia

Kecskemét, 2018. március 22-23.

